

CN10 网口模块

智能TTL/RS232/485串口设备联网服务器



- 串口与网口（以太网）物理接口互转，数据内容不变
- 支持 MODBUS/RTU 和网口 MODBUS/TCP 协议转换
- 提供图形化的参数配置和调试软件，方便快速上手使用
- 紧凑外壳设计，DIP 导轨适合工业控制柜狭小空间安装
- 内置硬件看门狗（WDT），适合无人值守 7X24 小时运行的应用环境

简介

CN10 是一款工业级串口转 TCP/IP 网口（以太网）转换器。除具有将串口数据转换成 TCP/IP 网口数据的常规“串口服务器”功能外，还支持将串口的 MODBUS/RTU 协议转换成网口（以太网）的 MODBUS/TCP 协议。

CN10 支持接入“捷麦通®平台”功能，可实现串口设备与其他无固定 IP 或域名的网络设备（例如普通电脑、智能手机等）直接通信。

CPU 采用 32 位高性能 Cortex-M3 核的 ARM 处理器，运行高性能的嵌入式实时操作系统，具有快速数据交换和逻辑处理能力。

提供可视化参数配置和调试软件，便于产品快速上手。

支持 DIP 导轨安装和螺丝固定双模式。设计独立硬件看门狗(WDT), 以确保实现工业应用所需的7*24可靠运行。

特色和优势

- 支持 TTL/RS232/485 串口与 TCP/IP 网口（以太网）的物理接口转换，而传输的数据不变。
- 支持串口 MODBUS/RTU 和网口 MODBUS/TCP 协议互转
- 支持接入“捷麦通”平台，可与普通电脑、智能手机、4G 模块等网络设备直接通信。
- 按照工控常用的应用场景进行模式分类，参数设置只用选择应用场景，无需了解繁杂的网络知识
- 图形化的参数设置及测试软件，便于快速配置和调试
- 100M/10M 自适应工业以太网口
- 内置网络隔离变压器，能抵抗 2KV 雷击
- 内置纯硬件定时看门狗，适合无人值守 7X24 小时运行的应用环境

更灵活的串口设备接入网络HMI/SCADA等软件平台

CN10 除支持网口与串口数据完全透传的**串口服务器**外，还支持 MODBUS/RTU 转 MODBUS/TCP 协议的 **MODBUS 网关**功能，可以非常容易地将用户串口设备接入到任何一个支持 MODBUS/TCP 的网络 HMI/SCADA 等软件平台。

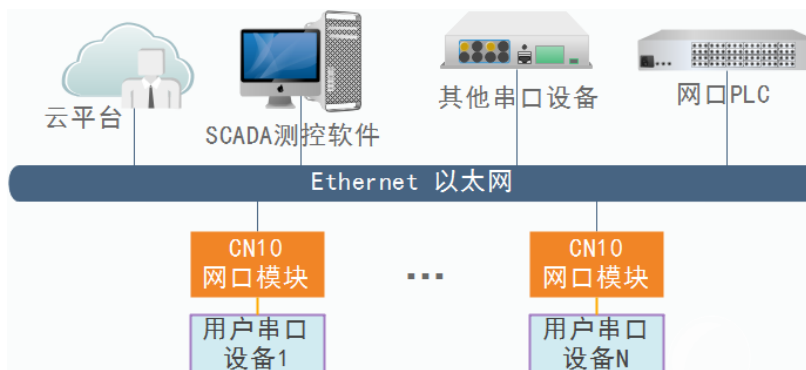

更简单的串口设备接入物联网方案

CN10 可以将您的串口设备接入到“捷麦通”平台。

“捷麦通”平台是一种借助互联网，不依赖固定 IP 或域名实现网络设备之间相互通信的技术。

通过 CN10 将您的串口设备接入平台后，可实现这个串口设备与普通计算机（无需固定 IP 或域名）、智能手机、4G 通信模块和 WIFI 模块等网络设备直接通信。

使用本应用场景模式，您只用设置网口设备的捷麦通®身份地址即可，而不需要关心这些网络设备是否需要固定 IP 或域名的等网络环境，不用了解网络参数知识及其设置等操作。

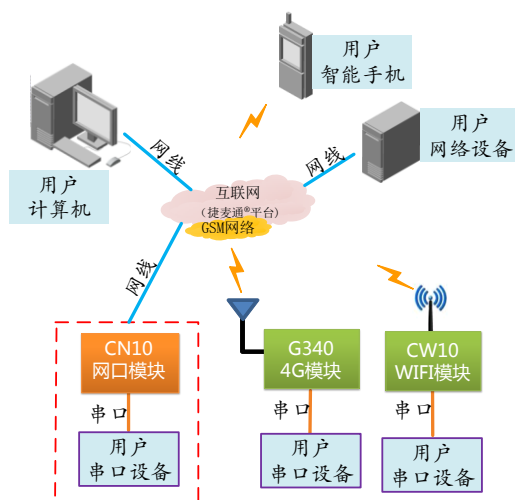

更方便的网口设备接入串口HMI/SCADA软件平台

CN10 支持串口 MODBUS_RTU 和网口 MODBUS_TCP 协议互转外，还支持主从站协议可选，因此还可以将网口设备接入串口 HMI/SCADA 软件平台，例如串口触摸屏、普通串口组态软件（组态王）、串口 PLC 等。

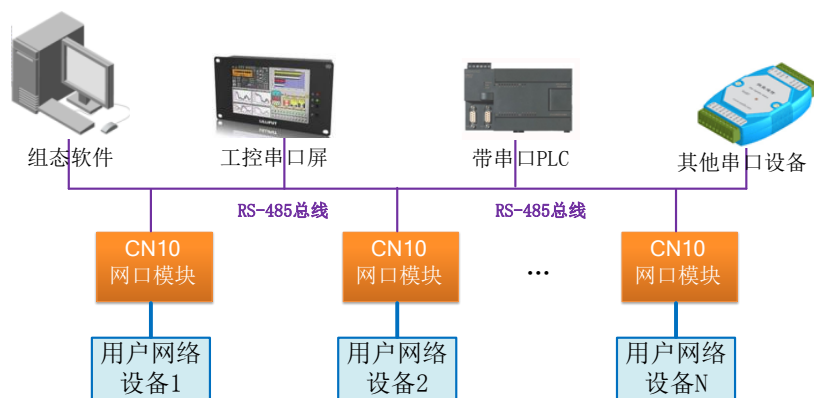

更快捷的串口组网升级网口（以太网）组网测控方案

原串口测控系统中硬件设备和上位机软件**不做任何变动**！接上 CN10 可直接升级成网口远程测控系统。

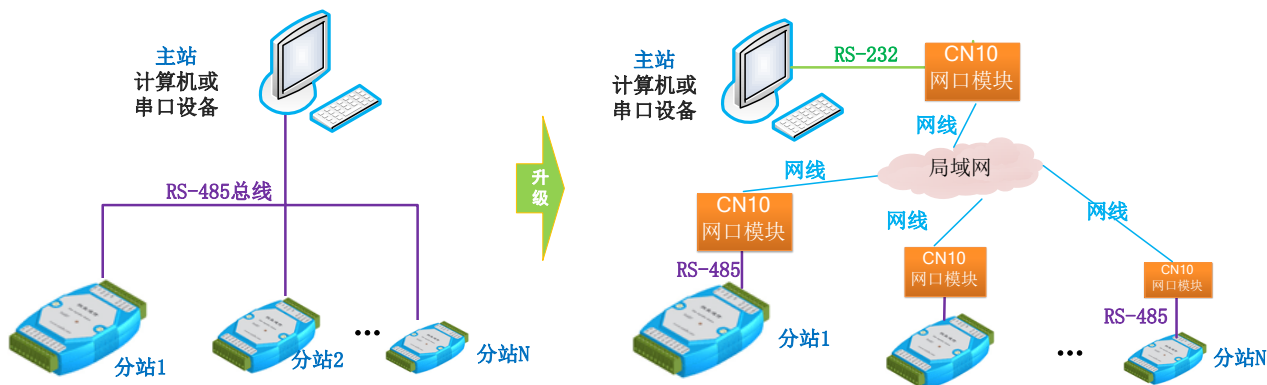

规格

网口（以太网）接口

端口数量：1

速率：10/100 Mbps 非自适应 MDI/MDIX

接头：标准 RJ45

电磁隔离保护：内建 1.5 Kv

网络协议：ICMP, IPv4, TCP, UDP, DHCP, DNS

串行通讯参数

数据位：8

停止位：1, 2

校验位：None, Even, Odd

波特率：1200~115200 bps

串口信号

TTL：RXD、TXD、GND（5V 可兼容 3.3V）

RS232：RXD、TXD、GND

RS485：Data+、Data-、GND

电源需求

输入电压：DC 9 ~ 24V（推荐 DC12@2A 电源）

电压功耗：180mA @ 12V

串口接口

端口数量：1

串口标准：TTL（2.0mm 接线端子）

RS232（DB9 针式接头 或 2.0mm 接线端子）

RS485（2.0mm 接线端子）

串口线路浪涌保护：无隔离（level 0）

机械特征

外壳：PC 工控塑料

重量：350g（净重） 410g（含包装重）

尺寸：115 x 90 x 40 mm

安装方式：DIP 导轨 或 M3 螺丝（4 颗）

工作环境

工作温度：-30 ~ 75°C

相对湿度：5 ~ 95%（无凝露）

保修

保修期：10 年（首年免费）

尺寸

单位：mm

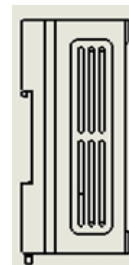
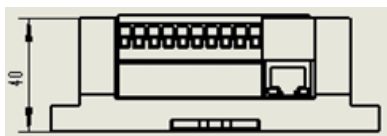
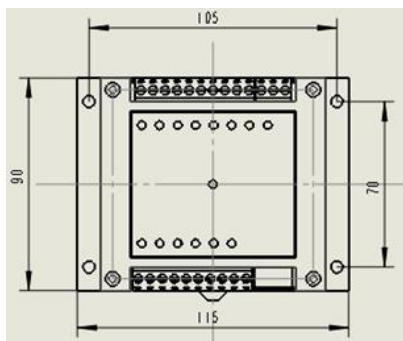

订购信息

可选型号

CN10-TTL：TTL 接口串口转以太网 网口模块

CN10-RS232：RS232接口串口转以太网 网口模块

CN10-RS485：RS485接口串口转以太网 网口模块

同类型产品

KM50：无线输出电台模块

G100：GSM 短信模块

G340：4G-GPRS 通信模块

CW10：WIFI 模块